

G10-212

Руководство по эксплуатации

Модель с хронографом

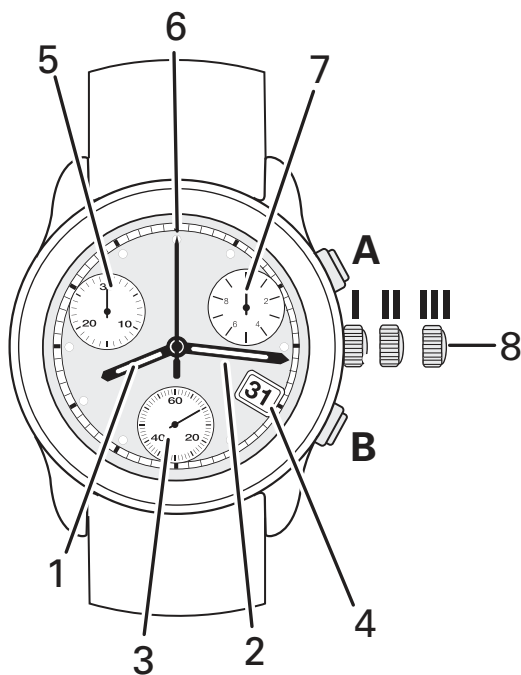

Модель Football

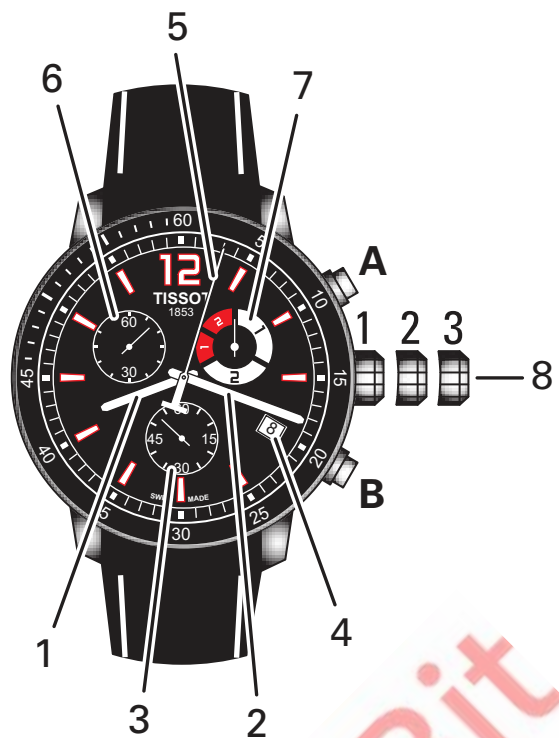

Индикация и функции

- ❶ Часовая стрелка
- ❷ Минутная стрелка
- ❸ Секундная стрелка (секундная стрелка хронографа)
- ❹ Календарь
- ❺ 30-минутный счётчик
- ❻ 60-секундный счётчик
- ❼ Счётчик десятых долей секунды

❸ Трёхпозиционная заводная головка

- I Исходное положение (завинчена*, не вытянута)
- II Положение синхронизации и установки даты (отвинчена*, вытянута наполовину)
- III Положение установки времени (отвинчена*, вытянута полностью)

- ❶ Часовая стрелка
- ❷ Минутная стрелка
- ❸ Секундная стрелка (секундная стрелка хронографа)
- ❹ Календарь
- ❺ 45-минутный счётчик
- ❻ 60-секундный счётчик
- ❼ Счётчик игрового времени

❸ Трёхпозиционная заводная головка

- I Исходное положение
- II Положение установки даты
- III Положение установки времени

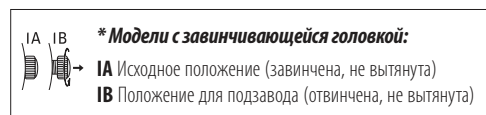

Благодарность

Благодарим Вас за приобретение часов швейцарской марки TISSOT®, одной из самых известных часовых компаний в мире. При создании этих часов были использованы материалы и детали самого высокого качества, противоударные и стойкие к колебаниям температуры. Корпус часов водонепроницаем и защищает механизм от вредного воздействия пыли.

Данное руководство по эксплуатации предназначено для кварцевых хронографов TISSOT® с часовым механизмом G10.212 и содержит несколько разделов для каждой модели.

Модель с хронографом может измерять промежутки времени до 30 минут, кроме того, доступны следующие функции:

- Стандартная функция хронографа (ЗАПУСК/ОСТАНОВКА);
- Функция ADD (СЛОЖИТЬ) (отрезки времени);
- Функция SPLIT (РАЗДЕЛИТЬ) (промежуточное время).

ль Football позволяет выполнять хронометраж футбольных матчей и имеет следующие функции:

- Отсчет таймов;
- Отсчет дополнительного времени;
- Отсчет компенсированного времени.

Чтобы хронограф долгие годы радовал Вас безупречной и точной работой, следуйте рекомендациям, приведенным в данном руководстве.

Модель с хронографом – Использование

Модели с завинчивающейся головкой

Для обеспечения полной водонепроницаемости корпуса часов некоторые модели снабжены завинчивающейся заводной головкой. Перед тем как установить время или дату, сначала необходимо отвинтить заводную головку в положение **IV** и затем вытянуть ее в положение **II** или **III**.

Важно! По окончании любых настроек обязательно верните заводную головку в исходное положение, чтобы обеспечить герметичность корпуса часов.

Установка точного времени

- Вытяните заводную головку в положение **III** и, вращая ее в любом направлении, установите необходимое время.
- Чтобы синхронизировать малую секундную стрелку, находящуюся у отметки «6 часов», с сигналом точного времени (радио/ТВ/Интернет), вытяните заводную головку в положение **III**. Стрелка остановится. Как только прозвучит сигнал точного времени, верните заводную головку в положение **I** (и завинтите ее, если Ваша модель снабжена завинчивающейся головкой).

Подзавод

Кварцевые часы не требуют подзавода.

Установка даты

- Вытяните головку в положение **II** и поворачивайте ее против часовой стрелки, чтобы установить требуемую дату.

Простой хронометраж

Функция простого хронометража позволяет измерить продолжительность отдельного события.



ЗАПУСК, нажмите на кнопку **A**

ОСТАНОВКА, нажмите на кнопку **A**

Считывание показаний (см. пример рядом):

- 5 минут,
- 57 секунд,
- 7/10 секунды

Обнуление показаний, нажмите на кнопку **B**

Внимание: перед каждым измерением стрелки хронографа должны быть установлены в исходное положение. При необходимости см. раздел «Обнуление счетчиков хронографа».

Примечание: все функции хронографа доступны, когда заводная головка находится в положении **I**.

Тахометр (в зависимости от модели):

Тахометр позволяет измерять скорость объекта, который перемещается с постоянной скоростью. Запустите хронограф и остановите его, когда пройденная дистанция составит один километр. Стрелка хронографа укажет на соответствующую цифру на шкале тахометра, означающую скорость в км/ч.

Функция ADD (СЛОЖИТЬ) (отрезки времени)

Функция ADD (СЛОЖИТЬ) позволяет суммировать продолжительность последовательных событий без промежуточного обнуления. Продолжительность нового отрезка прибавляется к продолжительности предыдущего.



ЗАПУСК, нажмите на кнопку **A**

ОСТАНОВКА, считывание показаний, нажмите на кнопку **A**

ПОВТОРНЫЙ ПУСК, нажмите на кнопку **A**

ОСТАНОВКА, считывание показаний, нажмите на кнопку **A**

ПОВТОРНЫЙ ПУСК, нажмите на кнопку **A**

ОСТАНОВКА, считывание показаний, нажмите на кнопку **A**

Обнуление показаний счетчиков, нажмите на кнопку **B**

Функция SPLIT-TIME (РАЗДЕЛИТЬ) (промежуточное время)

Функция SPLIT-TIME (РАЗДЕЛИТЬ) позволяет останавливать стрелки для считывания промежуточного времени, в то время как отсчет времени продолжается. При повторном запуске стрелки «наверстают» истекшее время.

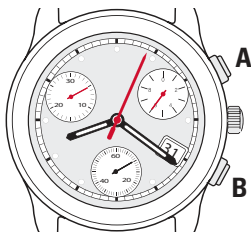

ЗАПУСК, нажмите на кнопку **A**

SPLIT 1, нажмите на кнопку **B**

Считывание показаний 1

- 5 минут,
- 4 секунды,
- 6/10 секунды



ПОВТОРНЫЙ ПУСК, нажмите на кнопку **B**

SPLIT 2, нажмите на кнопку **B**

Считывание показаний 2

- 15 минут,
- 36 секунд,
- 8/10 секунды

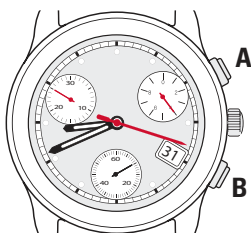

ПОВТОРНЫЙ ПУСК, нажмите на кнопку **B**

ОСТАНОВКА, нажмите на кнопку **A**

Считывание последнего отрезка времени (общее время)

- 25 минут,
- 18 секунд,
- 4/10 секунды

Обнуление показаний счетчиков, нажмите на кнопку **B**

Модель с хронографом – Настройки

Обнуление счетчиков хронографа

Если в исходном положении стрелки хронографа не указывают точно на отметку «12 часов», требуется выполнить их корректировку. В этом случае, действуйте следующим образом:

Вытяните заводную головку в положение **II**.

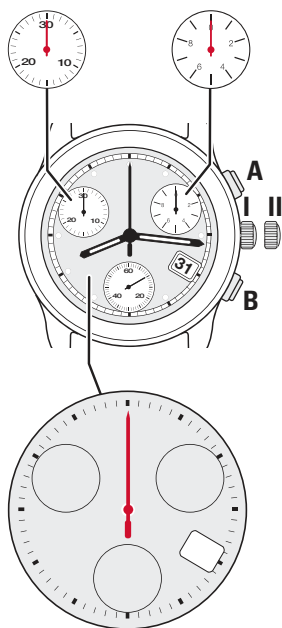

Нажмите на кнопку **A** для выбора стрелки, положение которой требуется откорректировать:

- выбранная стрелка делает полный оборот.

Нажмите на кнопку **B**, чтобы установить стрелку в правильное положение:

- точно на отметку «12 часов».

Нажмите на кнопку **A**, чтобы выбрать следующую стрелку.

Далее действуйте таким же образом для всех 3 стрелок.

Верните заводную головку в положение **I**, чтобы выйти из режима установки стрелок в исходное положение.

Модель Football – Использование

Хронометраж футбольного матча

Функция хронометража позволяет измерять любые этапы футбольного матча.

Примечание: все функции хронографа доступны, когда заводная головка находится в положении **I**.

Порядок действий:

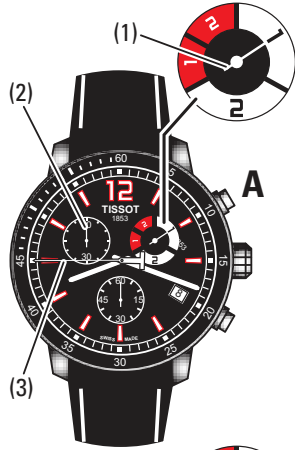

Нажмите на кнопку **A**, чтобы начать измерения со стартовым свистком:

- стрелка (1) указывает первый тайм;
- стрелка (2) указывает секунды;
- стрелка (3) измеряет минуты.

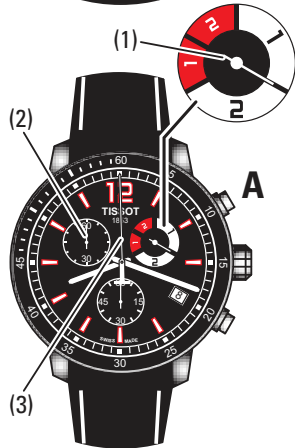

В конце тайма нажмите на кнопку **A**, чтобы остановить измерения:

- стрелка (1) указывает на первый тайм;
- стрелки (2) и (3) остановлены.

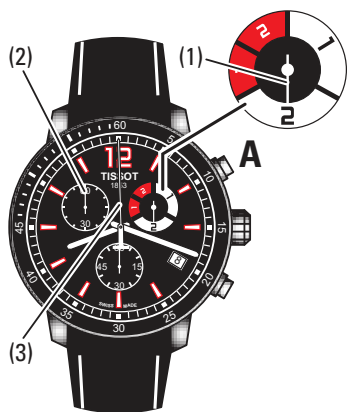

Чтобы начать измерение второго тайма снова нажмите на кнопку **A**:

- стрелка (1) указывает второй тайм;
- стрелки (2) и (3) возвращаются к отметке «12 часов» и снова начинают отсчитывать время.

TimeBit



Когда заканчивается основное время матча, стрелки (2) и (3) указывают время завершения игры.

Когда прозвучит финальный свисток, нажмите на кнопку **A**, чтобы остановить измерение:

- стрелка (1) указывает, что основное время матча завершено.



Если игра продолжается в дополнительное время, снова нажмите на кнопку **A** для начала измерения:

- стрелка (3) возвращается к отметке «9 часов», она готова к отсчёту 15-ти минут первого дополнительного тайма.

Возврат в исходное положение

Примечание: для обнуления показаний счётчиков, измерение должно быть остановлено.



Нажмите на кнопку **A**, чтобы остановить текущие измерения.

Нажмите на кнопку **B** для обнуления всех счётчиков, чтобы подготовиться к измерению предстоящего матча.

TimeBit

Модель Football – Настройки

Установка всех указателей в исходное положение

Если стрелки 45-минутного и 60-секундного счётчиков футбольного хронографа и счётчика игрового времени в исходном положении не указывают точно на отметку «12 часов», требуется выполнить их корректировку.

Вытяните заводную головку в положение **II**, стрелки переместятся в положение «12 часов».



Нажмите на кнопку **A** для выбора стрелки, положение которой требуется откорректировать:

- выбранная стрелка сделает полный оборот и окажется у отметки «12 часов».

Нажмите на кнопку **B**, чтобы установить стрелку в правильное положение:

- точно на отметку «12 часов».

Нажмите на кнопку **A**, чтобы выбрать следующую стрелку.

Далее действуйте таким же образом для всех 3 стрелок.

Верните заводную головку в положение **I**, чтобы выйти из режима установки стрелок в исходное положение.

 TimeBit

Водонепроницаемость

Часы TISSOT® разработаны, чтобы выдерживать давление в 3 bar (30 m / 100 ft), 5 bar (50 m / 165 ft), 10 bar (100 m / 330 ft), 20 bar (200 m / 660 ft) или 30 bar (300 m / 1000 ft), в соответствии с надписью на оборотной стороне корпуса.

Гарантировать абсолютную водонепроницаемость часов невозможно. Она может быть нарушена как по причине естественного старения прокладок, так и вследствие случайного удара часов. Рекомендуем проверять водонепроницаемость часов каждый год у специалистов официального сервисного центра TISSOT®.

Техническое обслуживание и ремонт

Температурный режим

Не подвергайте часы резким перепадам температуры (например, не оставляйте на солнце после пребывания в холодной воде), защищайте их от сильного нагревания или охлаждения (выше 60 °C или ниже 0 °C).

Магнитные поля

Не подвергайте часы воздействию сильных магнитных полей, например, не оставляйте часы рядом с громкоговорителями, мобильными телефонами, компьютерами, холодильниками или другими приборами, являющимися источниками электромагнитного поля.

Удары

Защищайте часы от ударов, в том числе тепловых: они могут повредить часовой механизм. Если Вы случайно ударили часы, обратитесь к специалистам официального сервисного центра TISSOT® для проверки работы часов.

Агрессивные вещества

Не допускайте непосредственного контакта изделия с растворителями, моющими, парфюмерными, косметическими средствами и т. п.: они могут повредить ремешок, корпус или уплотнительные прокладки часов.

Очистка

Мы рекомендуем регулярно протирать часы (за исключением кожаного ремешка) мягкой тканью, смоченной в теплом мыльном растворе. После купания в солёной морской воде ополосните часы пресной водой и тщательно высушите их.

Как ухаживать за часами

Для наилучшей работы, также как любой высокоточный прибор, часы необходимо периодически проверять. Как правило, мы рекомендуем Вам каждые 3-4 года выполнять проверку часов у официального дилера или специалистов официального сервисного центра TISSOT®. Однако следует отметить, что в зависимости от климата и условий использования часов, интервал между проверками может быть сокращён. Чтобы сохранить действие гарантии и получить безупречное техническое обслуживание часов, всегда обращайтесь только к официальному дилеру или специалистам официального сервисного центра TISSOT®.

Наличие запасных частей

Компания TISSOT® гарантирует наличие запасных частей, минимум в течение 10-ти лет для стандартных часов и 20-ти лет для золотых часов, начиная с даты завершения их производства. Если по какой-либо причине производство конкретной запасной части прекращено или приостановлено, компания TISSOT® оставляет за собой право на своё усмотрение предложить клиенту равнозначную замену.

Как заменить элемент питания

Кварцевые часы компании TISSOT® гарантируют несравненную точность хода, характерную для всех кварцевых часов. Обычно запас хода часов составляет более двух лет при непрерывной работе (продолжительность работы зависит от частоты использования функций часов).

Как заменить элемент питания

По истечении срока службы элемент питания должен быть немедленно извлечён и заменён специалистами официального сервисного центра компании TISSOT®. Тип элемента питания: миниатюрный элемент питания на основе цинка/оксида серебра, 1,55 В, № 394.

Сбор и утилизация кварцевых часов после истечения срока их службы*



Этот символ указывает, что данный вид изделий запрещено утилизировать вместе с бытовыми отходами. Часы подлежат сдаче в специализированные пункты по сбору. Внесите свой вклад в дело охраны окружающей среды и здоровья! Вторичная переработка использованных материалов позволяет сохранить природные ресурсы.

* Данное положение действует только в странах-членах ЕС и в других странах с соответствующим законодательством.